

Oprawa kanałowa

Przed przystąpieniem do montażu zapoznaj się z instrukcją.
Montaż powinna wykonywać osoba posiadająca odpowiednie uprawnienia.

1. Przed montażem oprawy upewnij się, że napięcie zasilania jest odłączone na wyłączniku głównym.
2. Na powierzchni montażu wywierć otwory o średnicy odpowiadającej kołkom rozporowym. Włóż kołki rozporowe do wywierconych otworów.
3. Podłącz kable zasilające do oprawy. Zaleca się stosowanie przewodów miedzianych o średnicy minimum 1.5mm².
4. Produkt wrażliwy na polaryzację, należy zapewnić odpowiednie podłączenie: L – Linia (przewód brązowy), N – Neutralny (przewód niebieski)
5. Zdejmij z oprawy górną część obudowy, następnie przytwierdź oprawę do powierzchni za pomocą wkrętów, wkręcając je do przygotowanych otworów.
6. Zamocuj zdjętą wcześniej górną część obudowy.
7. Włącz zasilanie.

Zgodnie z przepisami Ustawy z dnia 29 lipca 2005 r. o ZSEiE zabronione jest umieszczanie łącznie z innymi odpadami zużytego sprzętu oznakowanego symbolem przekreślonego kosza. Użytkownik, chcąc pozbyć się sprzętu elektronicznego i elektrycznego, jest zobowiązany do oddania go do punktu zbierania zużytego sprzętu. W sprzecznie nie znajdują się składniki niebezpieczne, które mają szczególnie negatywny wpływ na środowisko i zdrowie ludzi.



W skład oprawy
wchodzi wbudowane
lampy LED.

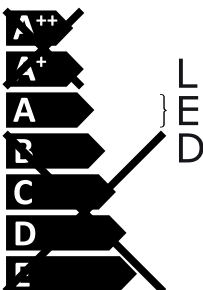



Nie można wymieniać lamp w
oprawie.

LED-POL

ORO-KOS
-15W-DW

874/2012



W skład oprawy
wchodzi wbudowane
lampy LED.

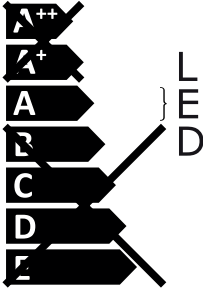



Nie można wymieniać lamp w
oprawie.

LED-POL

ORO-KOS
-15W-DW-SM

874/2012

Bulkhead light fixture

Please, read and understand this instruction manual before installing the light fixture.
The installation should be performed by an adequately qualified person.

1. Prior to installation, make sure that the power supply is disconnected by turning the main switch off.
2. Drill holes in the installation area. The diameter of the holes should be compatible with expansion bolts. Insert the expansion bolts into the holes.
3. Connect power supply cables to the fixture. The use of copper wires size 1.5mm² or thicker is recommended.
4. The product is polarisation-sensitive, make sure that the connection is done properly: L – Line (brown wire), N – Neutral (blue wire)
5. Remove the top part of the housing from the fixture. Mount the fixture to the installation surface by screwing bolts into the pre-drilled holes.
6. Mount the top part of the housing back onto the fixture.
7. Turn the power supply back on.

Pursuant to the WEEE regulation of 29th July 2005, products labelled with the symbol of a crossed waste bin cannot be disposed with other waste. In order to dispose electric and electronic waste, the user is obliged to deliver it to a special collection centre. The product does not contain any hazardous substances likely to cause adverse effects on the environment or human health.



This luminaire contains built-in LED lamps.

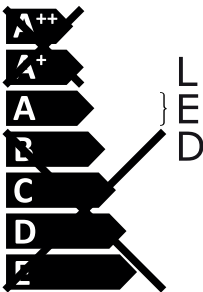



The lamps cannot be changed in the luminaire.

LED-POL

ORO-KOS
-15W-DW

874/2012



This luminaire contains built-in LED lamps.

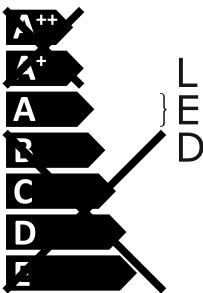



The lamps cannot be changed in the luminaire.

LED-POL

ORO-KOS
-15W-DW-SM

874/2012

Kellerlampe

Vor der Montage unbedingt diese Anleitung lesen.

Die Montage ist von einer Person mit entsprechenden Berechtigungen auszuführen.

1. Vor der Montage der Lampe ist sicherzustellen, dass die Spannung am Hauptschalter abgetrennt wurde.
2. Am Montageort Öffnungen bohren, die dem Durchmesser der Dübel entsprechen. Dübel in die Bohröffnungen einsetzen.
3. Stromkabel an die Lampe anschließen. Es wird die Verwendung von Kupferkabeln mit einem Durchmesser von mindestens 1,5 mm² empfohlen.
4. Die Lampe muss entsprechend gepolt und angeschlossen werden: L – Stromlinie (braunes Kabel), N – Neutralleiter (blaues Kabel)
5. Obere Abdeckung von der Lampe abnehmen, anschließend Lampe mit Schrauben in den vorbereiteten Bohrungen am Untergrund befestigen.
6. Zuvor abgenommene obere Abdeckung wieder aufsetzen.
7. Stromversorgung einschalten.

Nach den Vorschriften des Gesetzes vom 29. Juli 2005 über elektrische und elektronische Altgeräte ist die Entsorgung der mit einer durchgestrichenen Mülltonne gekennzeichneten Geräte zusammen mit anderen Abfällen verboten. Der Anwender ist verpflichtet, das zu entsorgende Produkt bei einem Entsorgungspunkt für elektrische und elektronische Altgeräte abzugeben. Das Gerät enthält keine Gefahrstoffe mit besonders negativem Einfluss auf die Umwelt und die menschliche Gesundheit.



Diese Leuchte enthält eingebaute LED-Lampen.

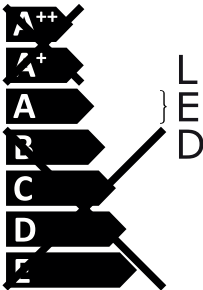



Die Lampen können in der Leuchte nicht ausgetauscht werden.

LED-POL

ORO-KOS
-15W-DW

874/2012



Diese Leuchte enthält eingebaute LED-Lampen.

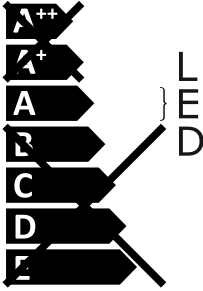



Die Lampen können in der Leuchte nicht ausgetauscht werden.

LED-POL

ORO-KOS
-15W-DW-SM

874/2012

Těleso svítidla

Před montáží si přečtěte pokyny v návodu.
Montáž musí vykonat osoba s příslušnými oprávněními.

1. Před montáží svítidla se ujistěte, že je vypnuto napájení na hlavním vypínači.
2. Na montážní ploše vyvrtejte otvory s průměrem odpovídajícím hmoždinkám. Vložte hmoždinky do vyvrtaných otvorů.
3. Připojte napájecí kabely k svítidlu. Doporučujeme použití měděných vodičů s průměrem nejméně 1,5 mm².
4. Produkt je citlivý na polarizaci, připojení musí být vhodné: L - Linie / fáze (hnědý vodič), N - Neutrální / nulák (modrý vodič).
5. Odstraňte horní část krytu a připevněte těleso svítidla do vyvrtaných děr pomocí šroubů.
6. Nasadte předtím odstraněnou horní část krytu.
7. Zapněte napájení.

V souladu s ustanoveními zákona ze dne 29. července 2005 o ZSEIE (Zákon o odpadech), je zakázáno umístit tento produkt společně s dalšími odpady použitých zařízení, které jsou označeny symbolem přeškrtnuté koše. Pokud se chce uživatel zbavit elektrických a elektronických zařízení, tak je povinen předat je do sběrný použitých zařízení. V produktu nejsou nebezpečné složky, které mají zvlášť negativní dopad na životní prostředí a lidské zdraví.



Toto svítidlo obsahuje
zabudované světelné
zdroje LED.

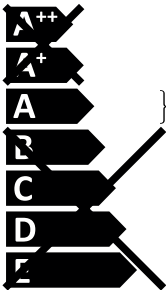







Světelné zdroje v tomto
svítidle nelze vyměnit.

LED-POL
ORO-KOS
-15W-DW
874/2012

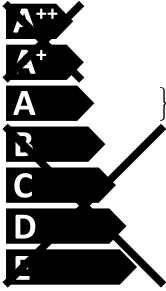

Toto svítidlo obsahuje
zabudované světelné
zdroje LED.







Světelné zdroje v tomto
svítidle nelze vyměnit.

LED-POL
ORO-KOS
-15W-DW-SM
874/2012

Teleso svietidla

Pred montážou si prečítajte pokyny v návode.
Montáž musí vykonať osoba s príslušnými oprávneniami.

1. Pred montážou svietidla sa uistite, že je vypnuté napájanie na hlavnom vypínači.
2. Na montážnej ploche vyvrtajte otvory s priemerom zodpovedajúcim hmoždinkám. Vložte hmoždinky do vyvrtaných otvorov.
3. Prípojte napájacie káble k svietidlu. Odporúčame použitie medených vodičov s priemerom najmenej 1,5 mm².
4. Produkt je citlivý na polarizáciu, pripojenie musí byť vhodné: L – Línia/fáza (hnedý vodič), N - Neutrálny/nulák (modrý vodič).
5. Odstráňte hornú časť krytu a pripevnite teleso svietidla do vyvrtaných dier pomocou skrutiek.
6. Nasadte predtým odstránenú hornú časť krytu.
7. Zapnite napájanie.

V súlade s ustanoveniami zákona z 29. júla 2005. o ZSEIE (Zákon o odpadoch), je zakázané umiestniť tento produkt spoločne s ďalšími odpadmi použitých zariadení, ktoré sú označené symbolom prečiarknutého koša. Ak sa chce užívateľ zbaviť elektrických a elektronických zariadení, tak je povinný odovzdať ich do zberne použitých zariadení. V produkte nie sú nebezpečné zložky, ktoré majú zvlášť negatívny dopad na životné prostredie a ľudské zdravie.



Toto svietidlo obsahuje
zabudované svetelné
zdroje LED.

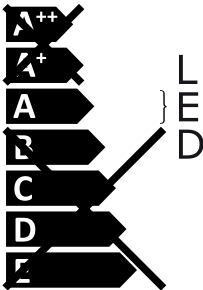



Svetelné zdroje v svietidle sa
nedajú vymeniť.

LED-POL

ORO-KOS
-15W-DW

874/2012



Toto svietidlo obsahuje
zabudované svetelné
zdroje LED.

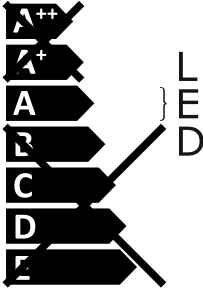



Svetelné zdroje v svietidle sa
nedajú vymeniť.

LED-POL

ORO-KOS
-15W-DW-SM

874/2012

Φωτιστικό σώμα

Πριν ξεκινήσετε την εγκατάσταση διαβάστε τις οδηγίες.

Η εγκατάσταση πρέπει να γίνεται από πρόσωπο, το οποίο κατέχει κατάλληλες γνώσεις.

1. Πριν την εγκατάσταση σιγουρευτείτε ότι δεν υπάρχει τάση στον κύριο διακόπτη.
2. Στην επιφάνεια εγκατάστασης δημιουργήστε ανοίγματα ακτίνας αντίστοιχης με τα ενθέματα στερεώσεως στον τοίχο. Τοποθετήστε τα ενθέματα στερεώσεως στον τοίχο στα δημιουργημένα ανοίγματα.
3. Συνδέστε τα καλώδια τροφοδοσίας στο σώμα. Συνιστούμε την χρήση χάλκινων καλωδίων με διάμετρο τουλάχιστον 1.5mm².
4. Το προϊόν είναι ευαίσθητο σε πολικότητα, επομένως σιγουρευτείτε ότι η σύνδεση έγινε σωστά: L – Γραμμή (καφέ αγωγός), N – Ουδέτερος (μπλε αγωγός).
5. Αφαιρέστε από το σώμα το πάνω μέρος του καλύμματος, στη συνέχεια στερεοποιήστε το σώμα στην επιφάνεια με την βοήθεια βιδών, βιδώνοντάς τα στα προετοιμασμένα ανοίγματα.
6. Τοποθετήστε το πάνω μέρος του καλύμματος που αφαιρέθηκε νωρίτερα.
7. Ενεργοποιήστε την τάση.

Σύμφωνα με τις διατάξεις του Νόμου της 29ης Ιουλίου 2005 περί Μεταχειρισμένου Ηλεκτρικού και Ηλεκτρονικού Εξοπλισμού (ZSEIE) απαγορεύεται η τοποθέτηση μαζί με άλλα απορρίμματα μεταχειρισμένου εξοπλισμού, τα οποία έχουν το σύμβολο διαγραμμένου καλαθιού αχρήστων. Ο χρήστης που θέλει να απαλλαγεί από τον ηλεκτρονικό και ηλεκτρικό εξοπλισμό, υποχρεούται να τον παραδώσει σε σημείο συλλογής μεταχειρισμένου εξοπλισμού. Ο εξοπλισμός δεν περιέχει επικίνδυνες ουσίες, οι οποίες μπορεί να έχουν αρνητική επίδραση ειδικά στο περιβάλλον και την υγεία των ανθρώπων.



Το φωτιστικό αυτό περιέχει ενσωματωμένους λαμπτήρες LED

Οι λαμπτήρες αυτού του φωτιστικού δεν είναι δυνατόν να αλλαχθούν

LED-POL

ORO-KOS
-15W-DW

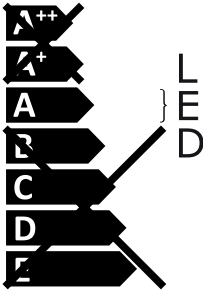

874/2012



Το φωτιστικό αυτό περιέχει ενσωματωμένους λαμπτήρες LED

Οι λαμπτήρες αυτού του φωτιστικού δεν είναι δυνατόν να αλλαχθούν

LED-POL

ORO-KOS
-15W-DW-SM

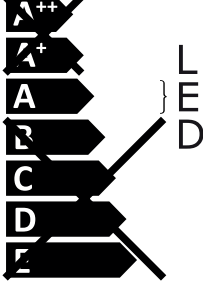

874/2012

Luminária de canal

Leia as instruções antes de instalar.

A montagem deve ser realizada por pessoa que tenha qualificações apropriadas.

1. Antes de montar a luminária, certifique-se de que a fonte de alimentação esteja desconectada no interruptor principal.
2. Faça os furos com diâmetro correspondente aos pinos na superfície de montagem. Insira as buchas nos orifícios perfurados.
3. Ligue os cabos de energia à luminária. Recomenda-se a utilização de fios de cobre com diâmetro mínimo de 1,5 mm².
4. Produto sensível à polaridade, garantir conexão adequada: L - Line (fio marrom), N - Neutro (fio azul)
5. Retire a parte superior da luminária e fixe-a à superfície com parafusos, aparafusando-os nos orifícios preparados.
6. Conecte a parte superior removida anteriormente.
7. Ligue a fonte de alimentação.

De acordo com as disposições da Lei de 29 de julho de 2005 sobre os REEE, é proibido colocar, juntamente com outros resíduos, equipamentos usados marcados com um símbolo de lixeira salientada. O usuário, que deseja descartar equipamentos eletrônicos e elétricos, é obrigado a devolvê-lo ao ponto de coleta de equipamentos usados. O equipamento não contém componentes perigosos que tenham impacto particularmente negativo no meio ambiente e na saúde humana.



Incorpora lâmpadas LED.

As lâmpadas não podem ser substituídas.

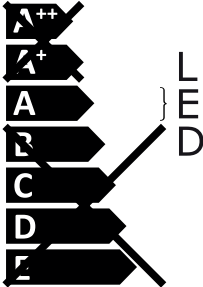

LED-POL

ORO-KOS
-15W-DW

874/2012





Incorpora lâmpadas LED.

As lâmpadas não podem ser substituídas.

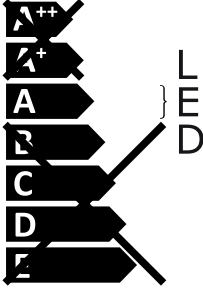

LED-POL

ORO-KOS
-15W-DW-SM

874/2012



Hajólámpa

Az összeszerelés megkezdése előtt ismerkedjen meg az útmutatóval.

A beszerelést megfelelő szakképesítéssel rendelkező személynek kell végrehajtania.

1. A hajólámpa beszerelése előtt győződjön meg róla, hogy lekapcsolta a tápfeszültséget a főkapcsolóval.
2. A beszerelés felületén fúrjon ki a tiplik átmérőjének megfelelő méretű nyílásokat. Helyezze be a tipliket a kifűrt nyílásokba.
3. Csatlakoztassa a tápkábelt a lámpatestre. Minimum 1.5mm² átmérőjű rézvezeték használata javasolt.
4. Polarításra érzékeny termék, biztosítsa a megfelelő csatlakoztatást: L – Vezeték (barna vezeték), N – Semleges (kék vezeték)
5. Vegye le a lámpatestről a készülékház felső részét, majd rögzítse a lámpatestet a csavarokkal a megfelelő nyílásokba csavarozva.
6. Szerelje fel a korábban levett felső részt.
7. Kapcsolja be a tápellátást.

Az elhasznált elektronikus és elektromos berendezések ártalmatlanításáról szóló 2005. július 29-i törvény rendelkezései szerint értelmében tilos az áthúzott szemeteskosár jellel jelölt készüléket a többi háztartási hulladékkal együtt eltávolítani. Az elhasznált elektronikus és elektromos berendezéseket a felhasználó köteles visszaszolgáltatni az elhasznált berendezések begyűjtési helyére. A berendezés nem tartalmaz veszélyes anyagokat, melyek különösen negatív hatással lehetnének a természetes környezetre és az emberi egészségére.



A lámpatest beépített LED-lámpákat tartalmaz.

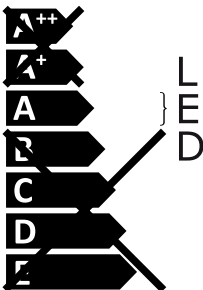



A lámpák nem cserélhetők a lámpatestben.

LED-POL

ORO-KOS
-15W-DW

874/2012



A lámpatest beépített LED-lámpákat tartalmaz.

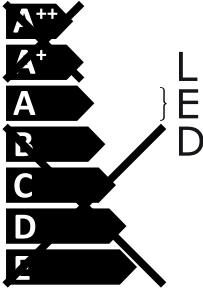



A lámpák nem cserélhetők a lámpatestben.

LED-POL

ORO-KOS
-15W-DW-SM

874/2012

Zaštićeno rasvjetno tijelo

Prije montaže pročitajte upute.

Montažu može provesti osoba koja ima odgovarajuće ovlasti.



1. Prije montaže svjetiljke provjerite da li je napon napajanja odspojen na glavnom prekidaču.
2. Na montažnoj podlozi napravite otvore čiji promjer odgovara tiplovima. Tiplove stavite u izbušene rupe.
3. Spojite napojne kabele na svjetiljku. Preporučuje se rabljenje bakarnih žica promjera najmanje 1.5mm².
4. Kod montaže posebnu pažnju obratite na pravilnu polarizaciju uz odgovarajuće spajanje: L – Linija (smeđa žica), N – Neutralno (plava žica)
5. Skinite gornji dio kućišta, zatim pričvrstite donji dio kućišta svjetiljke uz montažnu podlogu pomoću vijaka koji se postavljaju u prethodno pripremljene otvore.
6. Vratite gornji dio kućišta.
7. Uključite napajanje.

Sukladno propisima Zakona od 29. srpnja 2005.g. o gospodarenju otpadnom električnom i elektroničkom opremom zabranjeno je odlaganje EE otpada obilježenog simbolom prekrizene kante za smeće zajedno s drugim otpadom. Korisnik ima obavezu istrošenu EE opremu predati na mjestu prikupljanja EE otpada. Oprema ne sadrži opasne komponente koje bi posebno negativno utjecale na okoliš i zdravlje ljudi.

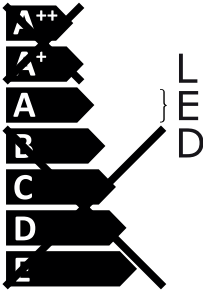

Rasvjetna tijela uključuju ugrađene LED svjetiljke.

Nije moguće zamijeniti svjetiljke u okviru





LED-POL ORO-KOS-15W-DW 874/2012

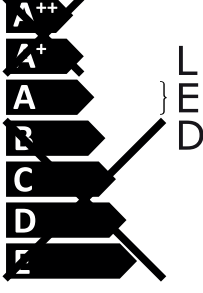

Rasvjetna tijela uključuju ugrađene LED svjetiljke.

Nije moguće zamijeniti svjetiljke u okviru

LED-POL ORO-KOS-15W-DW-SM 874/2012

Corp de iluminat de canal

Citii instrucțiunile înainte de montare.

Montajul trebuie să fie efectuat de o persoană cu calificări corespunzătoare.

1. Înainte de a monta corpul de iluminat, asigurați-vă că alimentarea cu energie electrică este deconectată de la întreprinderul principal.
2. Pe suprafața de montare efectuați găurile cu diametru corespunzător diblurilor. Introduceți diblurile în orificiile făcute.
3. Conectați cablurile de alimentare la corpul de iluminat. Se recomandă utilizarea cablurilor de cupru cu un diametru de minim 1,5 mm².
4. Produs sensibil la polaritate, trebuie să asigurați o conexiune corespunzătoare: L - Linie (cablul brun), N - Neutru (cablul albastru).
5. Scoateți corpul de iluminat din carcasa superioară, apoi fixați corpul de iluminat pe suprafață cu ajutorul șuruburilor în găurile pregătite.
6. Fixați partea superioară a carcasei îndepărtată mai devreme.
7. Conectați alimentarea.

În conformitate cu prevederile Legii din 29 iulie 2005 privind DEUIE, este interzisă depozitarea echipamentului uzat, marcat cu simbolul unui coș, împreună cu alte deșeurii. Utilizatorul, care dorește să înlăture echipamentul electronic și electric, este obligat să îl predea la punctul de colectare a echipamentului uzat. Echipamentul nu conține componente periculoase care au impact deosebit de negativ asupra mediului și sănătății umane.



Acest corp de iluminat este prevăzut cu lămpi cu leduri integrate.

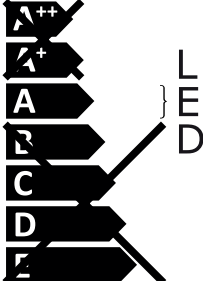



Lămpile din acest corp de iluminat nu pot fi schimbate.

LED-POL

ORO-KOS
-15W-DW

874/2012



Acest corp de iluminat este prevăzut cu lămpi cu leduri integrate.

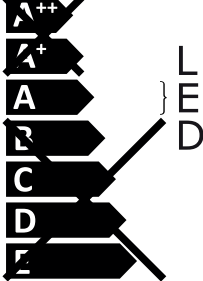



Lămpile din acest corp de iluminat nu pot fi schimbate.

LED-POL

ORO-KOS
-15W-DW-SM

874/2012

Канальный светильник

Перед установкой ознакомьтесь с инструкцией.

Сборка должна выполняться лицом, имеющим соответствующую квалификацию.

1. Перед установкой светильника убедитесь, что источник питания отсоединен от главного выключателя.
2. На монтажной поверхности просверлите отверстия с диаметром, соответствующим дюбелям. Вставьте дюбеля в просверленные отверстия.
3. Подключите силовые кабели к светильнику. Рекомендуется использовать медные провода с минимальным диаметром 1,5 мм².
4. Продукт чувствителен к полярности, следует обеспечить правильное соединение: L – фаза (коричневый провод), N - ноль (синий провод)
5. Снимите со светильника верхнюю часть корпуса, затем закрепите светильник на поверхности с помощью винтов, ввинчивая их в подготовленные отверстия.
6. Прикрепите верхнюю часть корпуса, снятую ранее.
7. Включите питание.

В соответствии с положениями Закона от 29 июля 2005 года о WEEE запрещено размещать вместе с другими отходами использованного оборудования, обозначенного символом перечеркнутого колесного контейнера. Пользователь, желающий избавиться от электронного и электрического оборудования, обязан отдать его по месту сбора использованного оборудования. Оборудование не содержит опасных компонентов, которые оказывают особенно негативное воздействие на окружающую среду и здоровье человека.



светильник
включает встроенные
светодиодные лампы





невозможно заменить
лампы в раме

LED-POL

ORO-KOS
-15W-DW

874/2012



светильник
включает встроенные
светодиодные лампы

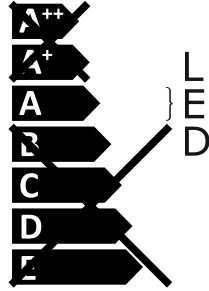



невозможно заменить
лампы в раме

LED-POL

ORO-KOS
-15W-DW-SM

874/2012

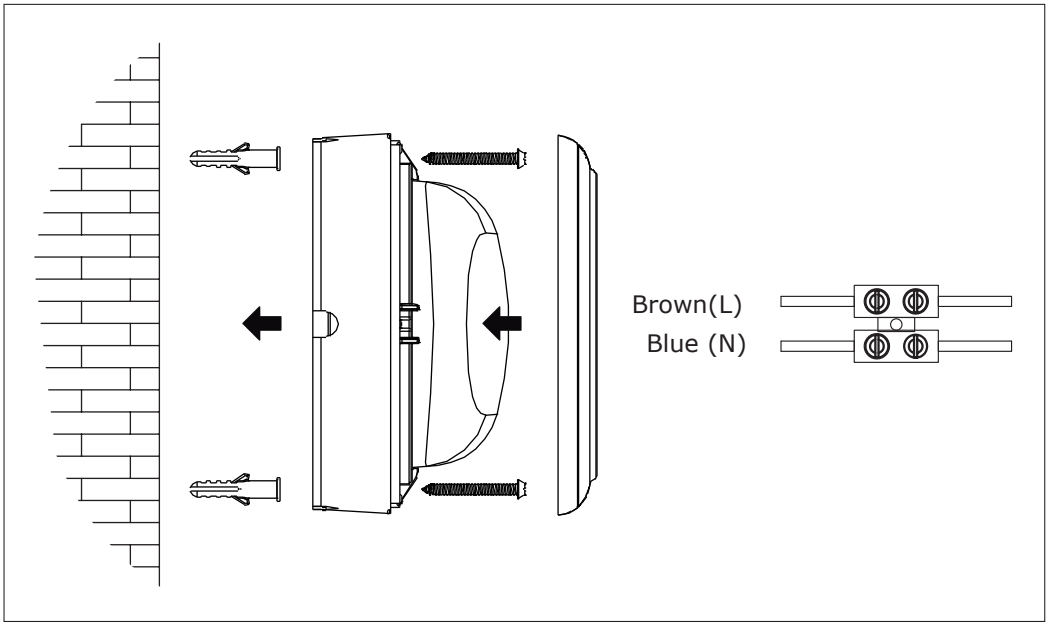

ORO-KOS-15W-DW

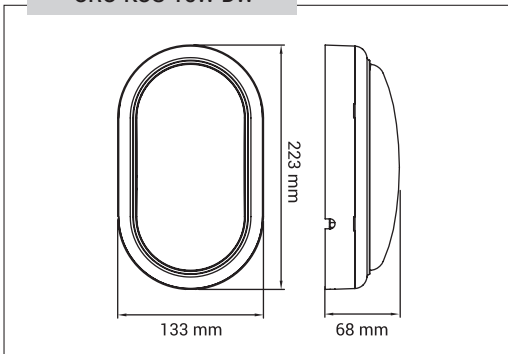

ORO-KOS-15W-DW-SM

